

DE Montageanleitung

EN Mounting instruction

ES Instrucciones de instalación

FR Instructions d'installation

IT Istruzioni per l'installazione

NL Montagehandleiding

CS Návod k instalaci

PL Instrukcja montażu

RU Инструкция по монтажу

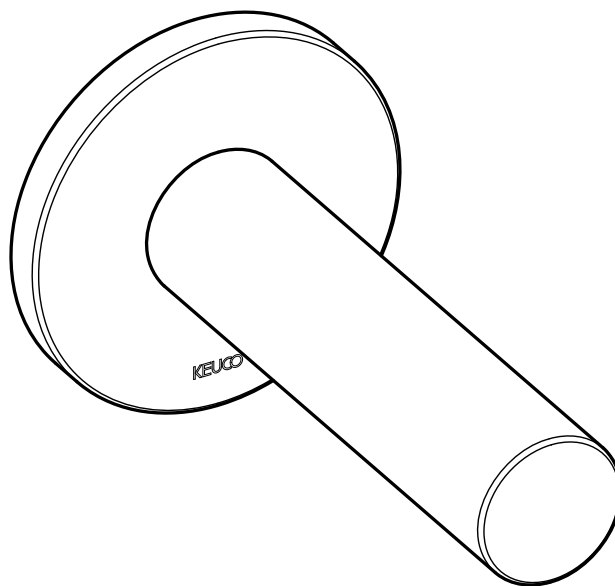

59545XX0001 59545 XX0101

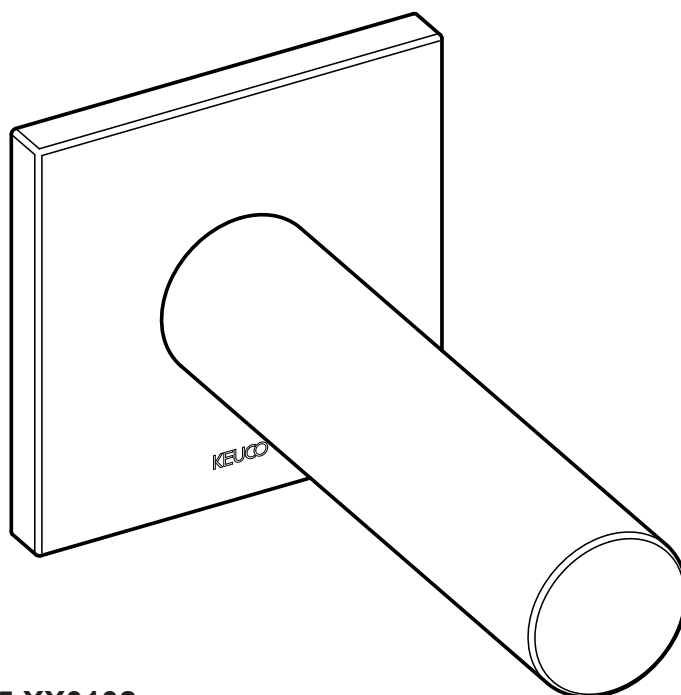

59545 XX0002 59545 XX0102

DE Einbaumaße

FR Cotes de montage

CS Montážní rozměry

EN Mounting dimensions

IT Ingombro

PL Wymiary montażowe

ES Dimensiones de montaje

NL Montageafmetingen

RU Монтажные размеры

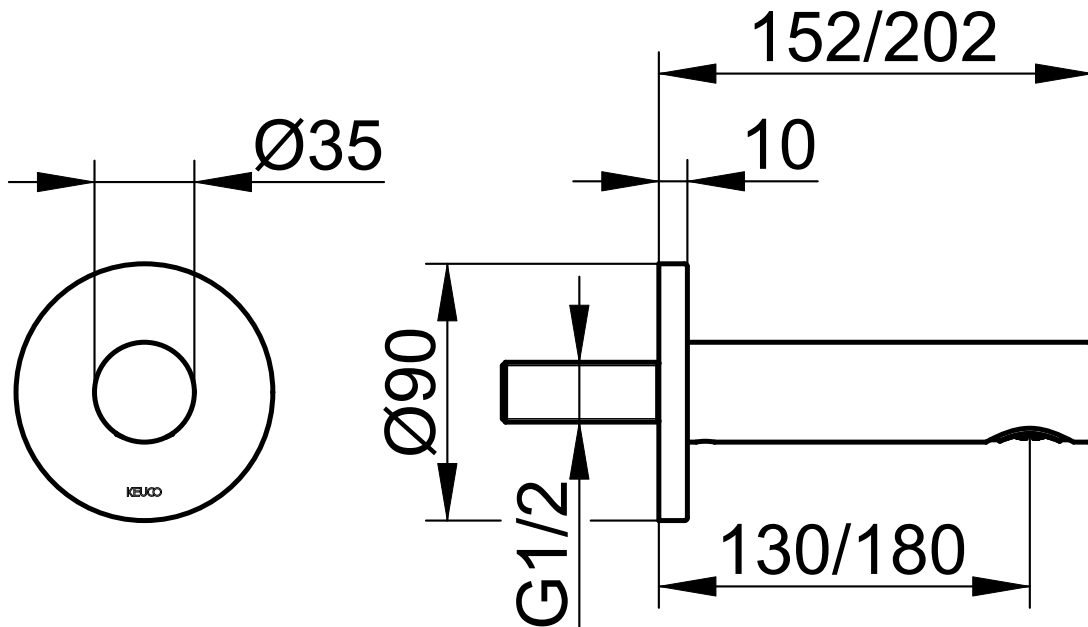



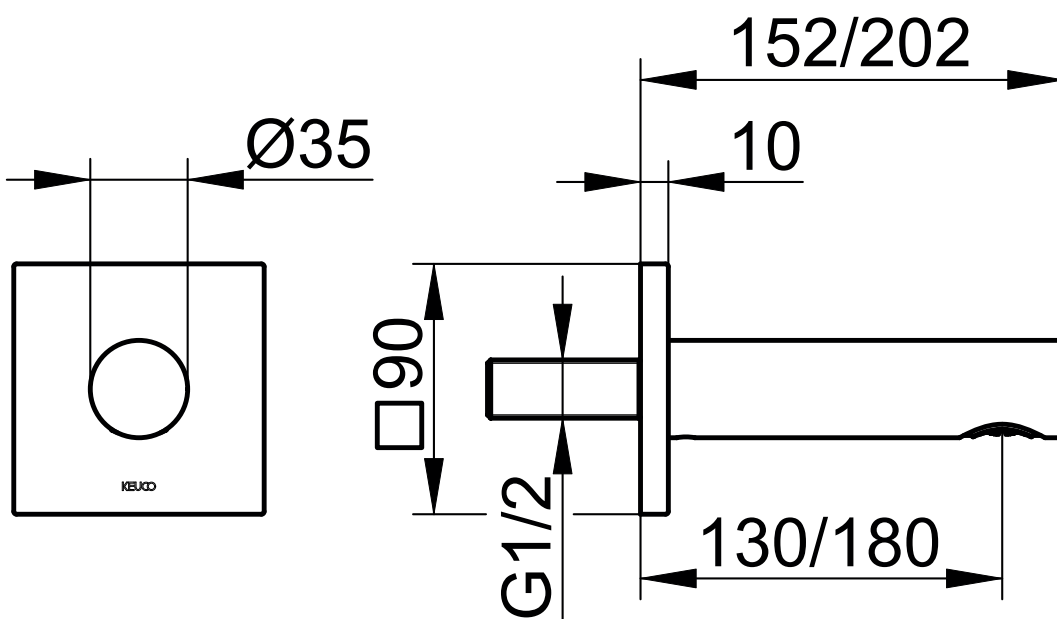

59545 XX0001





59545 XX0001

 Diese Anleitung ist für den Installateur zur Montage sowie für den Nutzer zur Bedienung und Wartung des Produktes. Bitte nach der Installation an den Nutzer zur Verwahrung weitergeben.

Symbole und Bedeutung

-  **Achtung!** Warnung vor Personen- oder Sachschaden.
-  Hinweis, Tipp oder Verweis
-  Wasserfluss  Kein Wasserfluss
-  Optional/Zubehör

Verwendungszweck

-  Wanneneinlauf für die Verwendung in Badezimmer und WC.
Betrieb nur mit Wasser in Trinkwasserqualität.
-  Produkt ausschließlich zur Montage in Innenräumen geeignet!
-  **Achtung!** Installation nur in frostfreien Räumen.

Technische Daten

- Durchfluss bei 3 bar Fließdruck: ca. 23 l/min
 - Fließdruck: min. 0,5 bar/empfohlen 1-5 bar
 - Betriebsdruck: max. 10 bar
 - Prüfdruck: 16 bar
- Bei Ruhedrücken über 5 bar Druckminderer einbauen.

Einbaumaße, siehe Seite 2.

Installation, siehe ab Bild 1 auf Seite 8.

-  Trinkwasserleitungen vor und nach der Installation gründlich spülen (EN 806 und 1717 sowie DIN 1988 beachten).
Nur neutral vernetzendes Silikon verwenden.
Anschlüsse mit hydraulischem Druck auf Dichtheit prüfen.





Wartung, siehe Bild 10 auf Seite 9
Montage in umgekehrter Reihenfolge.

Ersatzteile mit Bestellnummern, siehe Seite 11.



-  Hinweise zur Gewährleistung und Pflege sind dem beiliegendem **Pflege- und Garantiepasse** zu entnehmen.

 These instructions are for both the installer for installation and the user for operation and maintenance of the product. After installation, please hand them over to the user to keep.

Symbols and explanations

-  **Attention!** Warning against bodily injury or damage to property.
-  Note, tip or reference
-  Water flow  No water flow
-  Optional/accessories

Intended use

-  Bath filler/spout for use in bathrooms and WCs.
Operation only with potable water.
-  Product is only suitable for installation indoors!
-  **Attention!** Only install in frost-free places.

Technical specifications

- Flow at 3 bar pressure: approx. 23 l/min
 - Pressure: min. 0.5 bar/recommended 1-5 bar
 - Operating pressure max. 10 bar
 - Test pressure: 16 bar
- Install a pressure reducer for static pressures above 5 bar.

Installation dimensions, refer to page 2

Installation, refer to picture 1 on page 8

-  Flush potable water pipes thoroughly before and after installation (observe EN 806 and 1717, as well as DIN 1988).
Use only neutrally netting silicone.
Test connections for leaks with water pressure.

Servicing, refer to picture 10 on page 9
Assemble in reverse order.

For spare parts with order numbers, refer to page 11.

-  For warranty and care information please refer to the attached **warranty and care instructions**.

 Este manual está dirigido al instalador para el montaje, así como al usuario para el manejo y mantenimiento del producto. Por favor, después de la instalación, este manual se debe entregar al usuario para que lo conserve.

 Ces instructions sont destinées à l'installateur, pour effectuer le montage, et pour l'utilisateur, pour utiliser le produit et procéder à sa maintenance. Après l'installation, veuillez remettre ces instructions à l'utilisateur pour qu'il les conserve.

Símbolos y significado

 ¡Atención! Advertencia de daños personales o materiales.

 Indicación, consejo o referencia

 Flujo de agua  Ningún flujo de agua

 Opcional/Accesorios

Symboles et leur signification

 **Attention !** Mise en garde contre les dégâts de personnes et les dégâts matériels.

 Remarque, conseil ou renvoi

 Débit d'eau  Pas de débit d'eau

 Option/accessoires

Uso previsto

 Caño para bañera para la utilización en el baño y en el WC. Funcionamiento sólo con agua en calidad de agua potable.

 ¡Producto adecuado exclusivamente para el montaje en interiores!

 ¡Atención! Instalación exclusivamente en espacios sin riesgo de heladas.

Domaine d'utilisation

 Bec de remplissage pour utilisation dans la salle de bains et les WC. Utilisation seulement avec eau de qualité eau potable.

 Le produit ne convient que pour un montage à l'intérieur !

 **Attention !** Installation uniquement dans des pièces à l'abri du gel.

Datos técnicos

- Paso con una presión de caudal de 3 bares: aprox. 23 l/min.
 - Presión de caudal: mín. 0,5 bares /recomendado 1-5 bares
 - Presión de servicio: máx. 10 bares
 - Presión de comprobación: 16 bares
- En caso de presiones estáticas superiores a 5 bares, montar reductor de presión.

Caractéristiques techniques

- Débit à une pression d'écoulement de 3 bar : env. 23 l/mn
 - Pression d'écoulement : min. 0,5 bar/pression conseillée 1-5 bar
 - Pression de service : max. 10 bar
 - Pression de contrôle : 16 bar
- Pour des pressions de repos supérieures à 5 bar, monter un détendeur.

Medidas de montaje, véase página 2

Cotes d'encombrement, voir page 2

Instalación, véase imagen 1 en la página 8

Installation, voir figure 1 à la page 8

 Lavar minuciosamente las tuberías de agua potable antes y después de la instalación (observar EN 806 y 1717).

 Rincer soigneusement les conduites d'eau potable avant et après l'installation (respecter les normes EN 806 et 1717).

Utilizar exclusivamente silicona de reticulación neutra.

N'utiliser que du silicone à réticulation neutre.

Comprobar la estanqueidad de las conexiones con presión hidráulica.

Vérifier l'étanchéité des raccords à la pression hydraulique.

Mantenimiento, véase imágenes 10 en la página 9

Maintenance, voir figures 10, page 9

El montaje se efectúa en el orden inverso.

Le montage s'effectue dans l'ordre inverse de la dépose.

Piezas de recambio con números de pedido, véase página 11.

Pièces de rechange avec numéros de commande, voir page 11.

 En el pasaporte de mantenimiento y garantía adjunto encontrará indicaciones sobre la **garantía y el mantenimiento.**

 Les consignes relatives à la garantie et à l'entretien figurent sur la carte **d'entretien et de garantie** jointe.

 Il presente manuale è indirizzato agli installatori per il montaggio nonché agli utilizzatori per l'uso e la manutenzione del prodotto. Consegnarlo all'utilizzatore dopo l'installazione affinché lo custodisca.

Simboli e significato

 **Attenzione!** Pericolo di lesioni o danni materiali.

 Avvertenza, consiglio o rimando

 Flusso d'acqua  Nessun flusso d'acqua

 Opzionale/accessorio

Scopo d'uso

 Bocca di erogazione per l'utilizzo in bagno e WC. Funzionamento solo con acqua potabile.

 Prodotto adatto esclusivamente per il montaggio in ambienti interni!

 **Attenzione!** Installazione solo in ambienti in assenza di gelo.

Dati tecnici

- Portata con pressione di flusso di 3 bar: circa 23 l/min
 - Pressione di flusso: min. 0,5 bar/raccomandati 1-5 bar
 - Pressione di esercizio: max. 10 bar
 - Pressione di prova: 16 bar
- Per pressioni statiche superiori a 5 bar installare un riduttore di pressione.

Ingombro, vedi pagina 2

Installazione, vedi dalla figura 1 a pagina 12

 Prima e dopo l'installazione lavare con acqua abbondante le condotte di acqua potabile (osservare EN 806 e 1717).

Utilizzare solo silicone neutro.

Verificare la tenuta degli attacchi con pressione idraulica.

Manutenzione, vedi figura 10 a pagina 9

Eseguire il montaggio in ordine inverso.

Ricambi con numero d'ordine, vedi pagina 11.

 Indicazioni relative alla garanzia e al trattamento vanno desunte dalla **scheda allegata**.

 Deze handleiding is bestemd voor zowel de installateur voor de montage alsook voor de gebruiker voor het gebruik en het onderhoud van het product. Gelieve na de installatie door te geven aan de gebruiker om te bewaren.

Symbolen en betekenis

 **Opgepast!** Gevaar voor letsel of schade.

 Opmerking, tip of referentie

 Waterstroom  Geen waterstroom

 Optioneel/toebehoren

Bestemd gebruik

 Baduitloop voor gebruik in badkamer en wc. Gebruik uitsluitend met water van drinkwaterkwaliteit.

 Het product mag alleen binnenshuis worden gemonteerd!

 **Opgepast!** Installatie alleen in vorstvrije ruimten.

Technische gegevens

- Doorstroming bij 3 bar stromingsdruk: ca. 23 l/min
 - Stromingsdruk: min. 0,5 bar/aanbevolen 1-5 bar
 - Bedrijfsdruk: max. 10 bar
 - Testdruk: 16 bar
- Bij statische druk van meer dan 5 bar drukverlagers inbouwen.

Inbouwafmetingen, zie pagina 2

Installatie, zie vanaf afbeelding 1 op pagina 8

 Drinkwaterleidingen voor en na de installatie grondig spoelen (volgens EN 806 en 1717). Uitsluitend neutraal vernette siliconen gebruiken. Aansluitingen met hydraulische druk controleren op lektheid.





Onderhoud, zie afbeelding 10 op pagina 9
Montage in omgekeerde volgorde.

Wisselstukken met bestelnummers, zie pagina 11.



 Instructies voor de waarborg en het onderhoud vindt u in de meegeleverde **Onderhouds- en garantiekaart**.

 Tento návod slouží instalatérům při montáži a uživatelům při obsluze a údržbě produktu. Po nainstalování ho předejte uživateli, aby si ho mohl uschovat.

Symbole a význam

-  **Pozor!** Výstraha před zraněním a věcnými škodami.
-  Upozornění, tip nebo odkaz
-  Průtok vody  Žádný průtok vody
-  Volitelná výbava / příslušenství

Účel použití

-  Vanová vpust' pro použití v koupelnách a WC. Provoz pouze s pitnou vodou.
-  Výrobek je vhodný výhradně k montáži ve vnitřních prostorách!
-  **Pozor!** Instalace v prostorách, které nepromrzají.

Technické údaje

- Průtok při průtokovém tlaku 3 bary: cca. 23 l/min
 - Průtokový tlak: min. 0,5 bar/doporučeno 1-5 bar
 - Provozní tlak: max. 10 bar
 - Zkušební tlak: 16 bar
- U klidového tlaku na 5 barů nainstalujte redukční ventil.

Montážní rozměry viz strana 2**Instalace** viz obrázek 1 na straně 8

-  Potrubí na pitnou vodu před a po instalaci důkladně vypláchněte (postupujte podle EN 806 a 1717).
- Používejte pouze neutrální silikon.
- Těsnost přípojek zkontrolujte hydraulickým tlakem.

Údržba, viz snímky 10 na straně 9





Montáž probíhá v obráceném pořadí.

Náhradní díly s objednáacími čísly viz strany 11.



-  Pokyny týkající se záruky a péče najdete v přiloženém **Návodu k údržbě a záručním listu**.

 Instrukcja przeznaczona jest dla instalatora, zapewniając pomoc w zakresie montażu oraz dla użytkownika, informując go o sposobie obsługi i konserwacji produktu. Po instalacji należy przekazać instrukcję użytkownikowi, aby ją u siebie przechowywał.

Symbole i znaczenie

-  **Uwaga!** Ostrzeżenie przed szkodami osobowymi i materialnymi.
-  Informacja, dobra rada lub odsyłacz
-  Strumień wody  Brak strumienia wody
-  Opcje / Osprzęt

Przeznaczenie

-  Wylewka wannowa do stosowania w łazience i WC. Możliwa eksploatacja w instalacji wody, zapewniającej jakość typową dla wody pitnej.
-  Produkt przeznaczony jest wyłącznie do montażu wewnątrz budynków!
-  **Uwaga!** Instalacja wyłącznie w pomieszczeniach, w których temperatura nie spada poniżej zera.

Dane techniczne

- Przepływ w przypadku ciśnienia hydraulicznego 3 bar: około 23 l/min
 - Ciśnienie hydrauliczne: min. 0,5 bar/zalecane 1-5 bar
 - Ciśnienie robocze: maks. 10 bar
 - Ciśnienie kontrolne: 16 bar
- W przypadku ciśnienia spoczynkowego ponad 5 bar należy zbudować reduktor ciśnienia.

Wymiary zabudowy, patrz strona 2**Instalacja**, patrz rys. 1 na stronie 8

-  Przed instalacją i po instalacji należy gruntownie przepłukać przewody, prowadzące wodę pitną (należy stosować się do EN 806 i 1717).
- Należy wykorzystywać wyłącznie silikon, ulegający naturalnemu usieciowaniu.
- Sprawdzić przyłącza ciśnieniem hydraulicznym w celu potwierdzenia ich szczelności.

Konserwacja, patrz rys. 10 na stronie 9

Montaż w odwrotnej kolejności.

Części zamienne z numerami zamówienia, patrz strona 11.

-  Informacje dotyczące gwarancji dostępne są w dołączonej **karcie pielęgnacyjno-gwarancyjnej**.

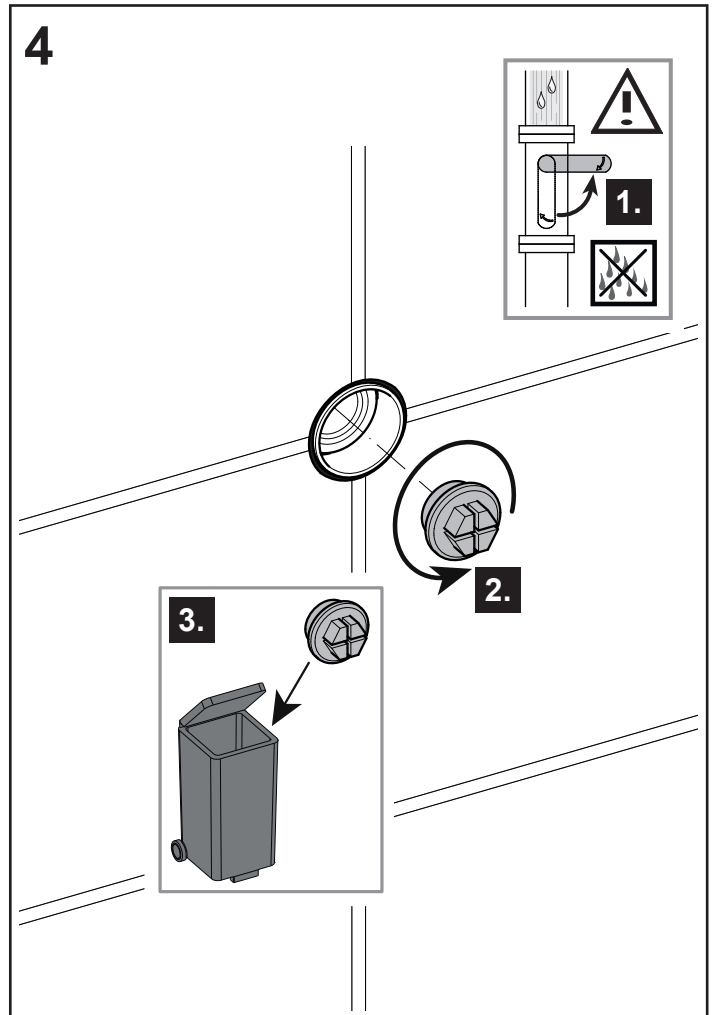
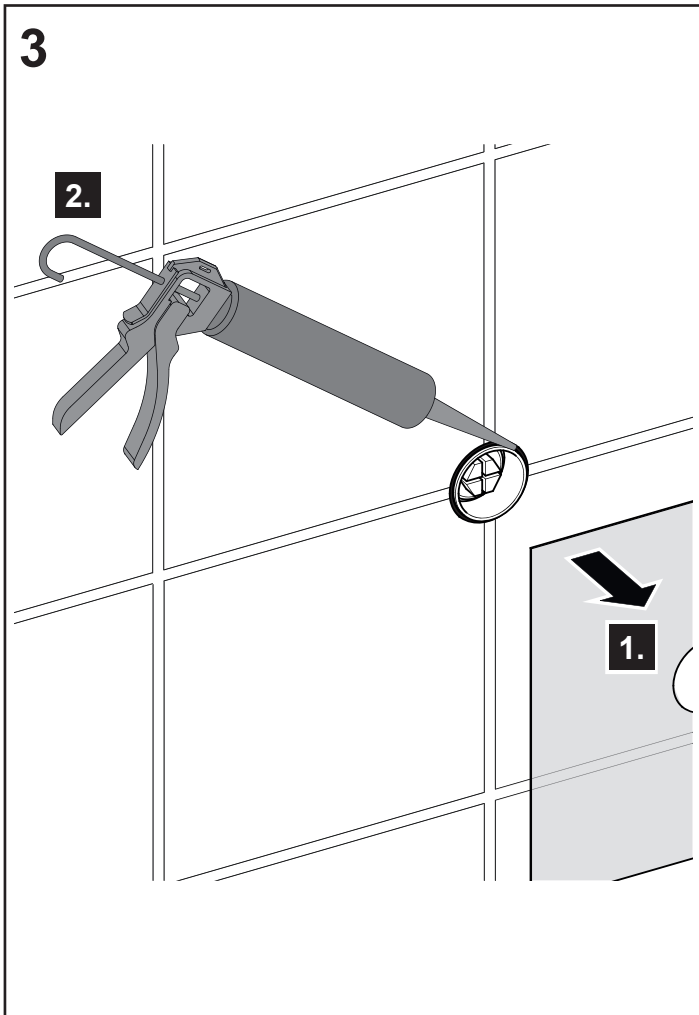
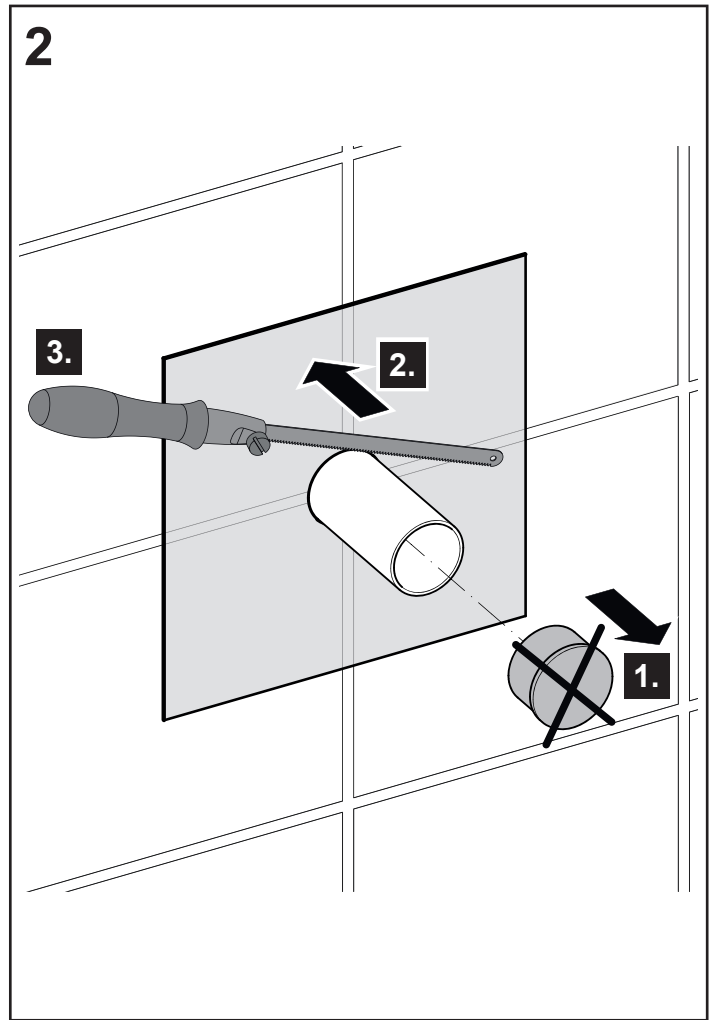
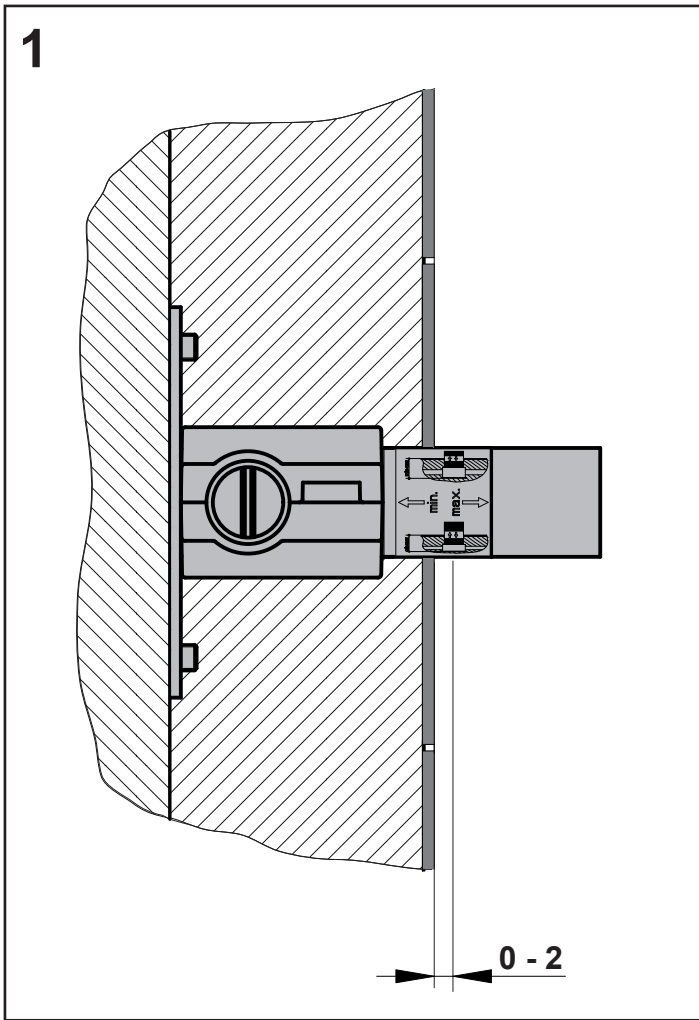

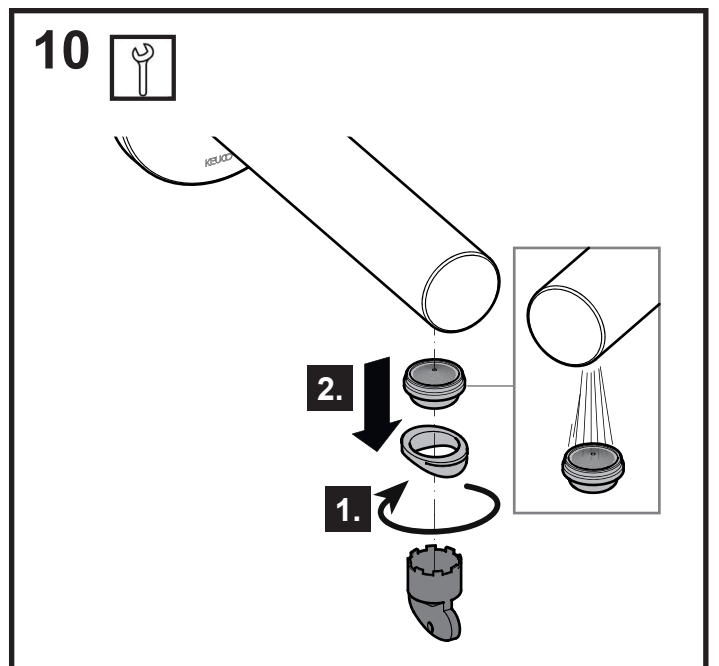
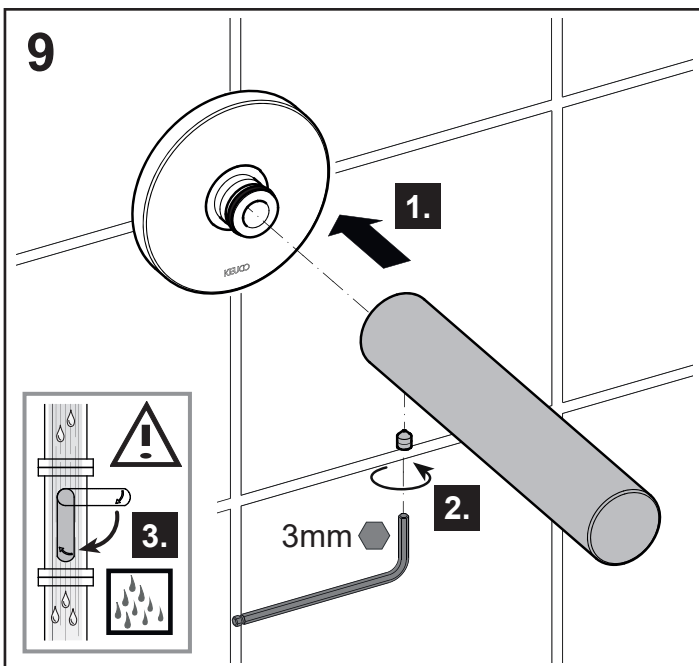
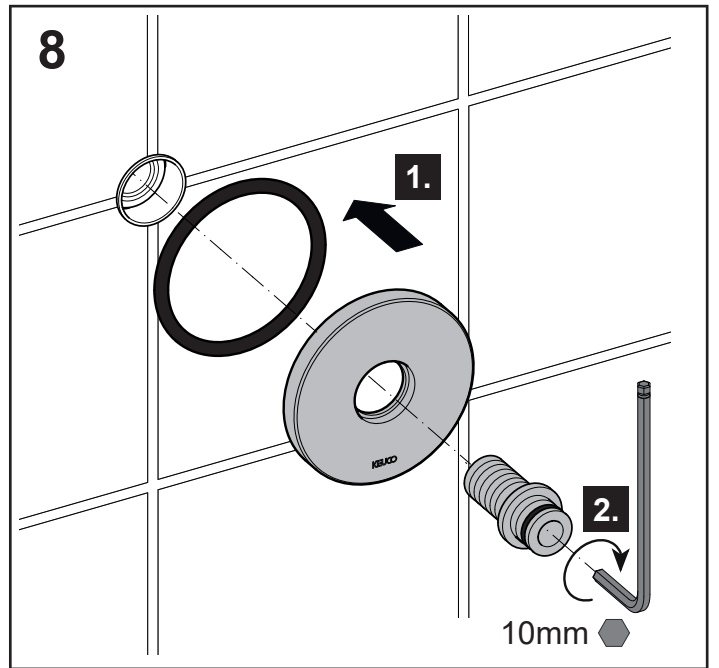
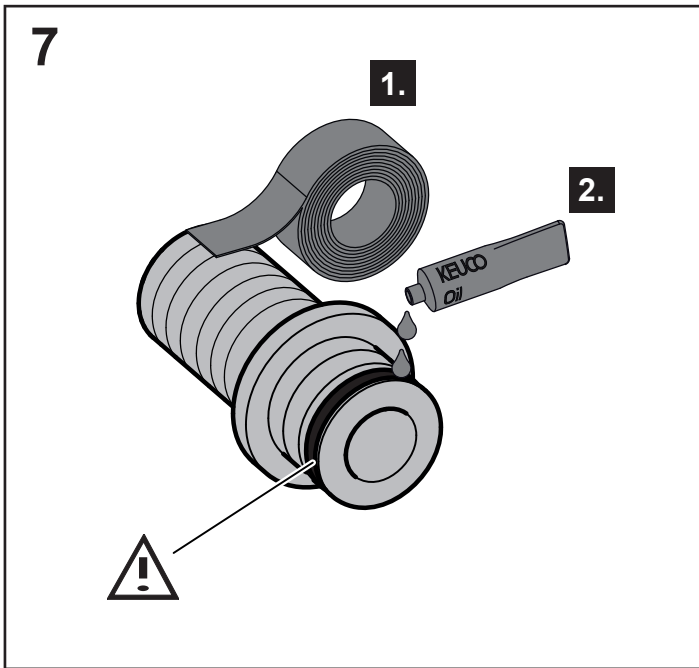
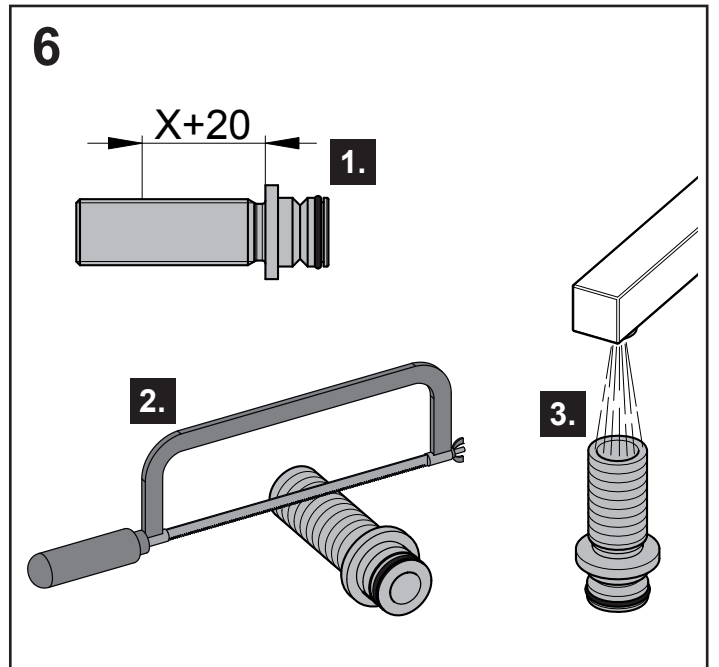
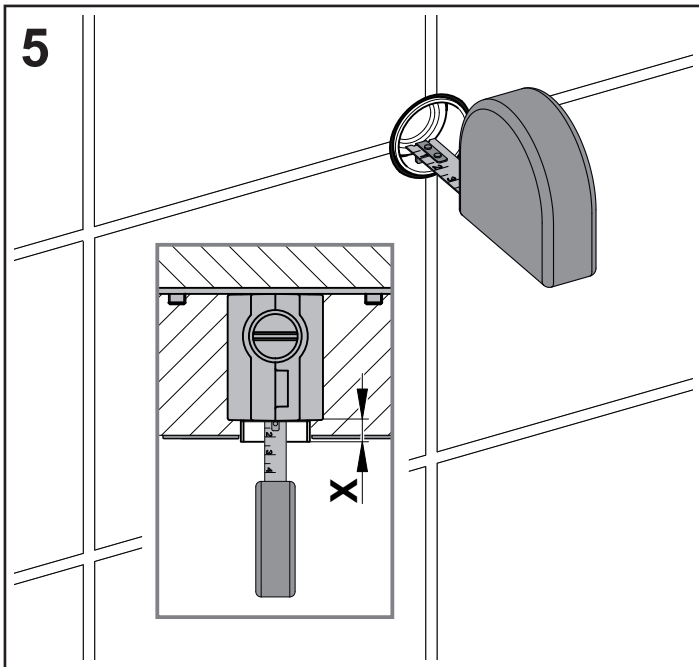



A series of 20 horizontal lines for writing, spaced evenly down the page.

DE Ersatzteile

FR Pièces de rechange

CS Náhradní díly

EN Spare parts

IT Ricambi

PL Części zamienne

ES Piezas de recambio

NL Reserveonderdelen

RU Запчасти

59545 XX0001 59545 XX0101
59545 XX0002 59545 XX0102

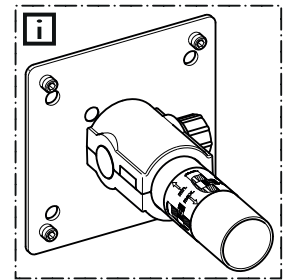

59547000170

